



Instrukcja obsługi

Zamrażarka pionowa

CUQS 58EW
CUQS 58EWH
CUQS 513EW
CUQS 513EWH

Dziękujemy za zakup tego produktu.

Przed użyciem urządzenia należy dokładnie przeczytać niniejsze instrukcje. Instrukcje zawierają ważne informacje, które pomogą możliwie najlepiej wykorzystać funkcje urządzenia, bezpiecznie i prawidłowo je zainstalować, eksploatować oraz konserwować.

Niniejszą instrukcję obsługi należy przechowywać w dostępnym miejscu, aby móc z niej zawsze skorzystać w celu bezpiecznego i właściwego użytkowania urządzenia.

Przy sprzedaży urządzenia należy do niego dołączyć niniejszą instrukcję obsługi, a w przypadku przeprowadzki przekazać ją nowemu właścicielowi, aby mógł się zapoznać z urządzeniem i ostrzeżeniami dotyczącymi bezpieczeństwa.

OSTRZEŻENIE: Ryzyko pożaru / materiał łatwopalny. Ten symbol wskazuje na ryzyko pożaru, ponieważ urządzenie zawiera materiały łatwopalne. Uważaj, aby nie spowodować pożaru przez podpalenie materiału łatwopalnego.

Legenda



Ogólne informacje i wskazówki



Ostrzeżenie – ważne informacje dotyczące bezpieczeństwa



Informacje dotyczące ochrony środowiska



Utylizacja



Symbol  na produkcie lub jego opakowaniu wskazuje, że produkt nie może być traktowany jak odpady gospodarstwa domowego. Należy go oddać do odpowiedniego punktu zbiórki zużytego sprzętu elektrycznego i elektronicznego do recyklingu. Zapewniając prawidłową utylizację urządzenia, pomagasz zapobiegać ewentualnym negatywnym konsekwencjom dla środowiska i zdrowia ludzkiego, które mogą wystąpić na skutek nieprawidłowego przetwarzania odpadów z niniejszego urządzenia. W celu uzyskania bardziej szczegółowych informacji na temat recyklingu tego produktu należy skontaktować się z lokalnym urzędem miasta, służbą utylizacji odpadów domowych lub sklepem, w którym produkt został zakupiony. W związku z tym, że stosowane są palne gazy izolacyjne, w celu utylizacji urządzenia prosimy o kontakt z profesjonalnym przedstawicielem lub naszym serwisem posprzedażowym.



Ostrzeżenie!

Ryzyko obrażeń lub uduszenia!

Czynniki chłodnicze i gazy muszą być utylizowane w profesjonalny sposób. Przed utylizacją upewnij się, że przewody układu chłodniczego nie są uszkodzone. Odłącz urządzenie od zasilania sieciowego. Odetnij przewód zasilający i zutylizuj go. Wyjmij tace i szuflady oraz zamek drzwi i uszczelki, aby zapobiec zamknięciu się dzieci i zwierząt w urządzeniu.

1 - Bezpieczeństwo	4
2 - Użytkowanie zgodne z przeznaczeniem	10
3 - Opis produktu	11
4 - Panel sterowania.....	12
5 - Użytkowanie	13
6 - Wskazówki dotyczące oszczędzania energii	14
7 - Pielęgnacja i czyszczenie	15
8 - Usuwanie usterek	19
9 - Instalacja	22
10 - Dane techniczne.....	26
11 - Obsługa klienta.....	27

Przed pierwszym włączeniem urządzenia przeczytaj poniższe wskazówki dotyczące bezpieczeństwa!



OSTRZEŻENIE!

Przed pierwszym użyciem

- ▶ Upewnij się, że nie ma uszkodzeń powstałych podczas transportu.
- ▶ Usuń wszystkie opakowania i przechowuj w miejscu niedostępnym dla dzieci.
- ▶ Odczekaj co najmniej sześć godzin przed zainstalowaniem urządzenia, aby upewnić się, że obwód czynnika chłodniczego jest w pełni efektywny.
- ▶ Zawsze przenoś urządzenie z pomocą co najmniej dwóch osób, ponieważ jest ono ciężkie.

Instalacja

- ▶ Urządzenie powinno być umieszczone w dobrze wentylowanym miejscu. Zapewnij przestrzeń co najmniej 10 cm nad urządzeniem i wokół niego.
- ▶ Nigdy nie umieszczaj urządzenia w wilgotnym miejscu lub w takim, w którym może być ochlapanie wodą. Zetrzyj plamy i zachlapania do sucha miękką i czystą ściereczką.
- ▶ Nie należy instalować urządzenia w bezpośrednim świetle słonecznym lub w pobliżu źródeł ciepła (np. pieców, grzejników).
- ▶ Zainstaluj i wy poziomuj urządzenie w miejscu odpowiednim dla jego wielkości i przeznaczenia.
- ▶ **OSTRZEŻENIE:** Należy dbać o drożność otworów wentylacyjnych w urządzeniu wolnostojącym lub w konstrukcji do zabudowy.
- ▶ Upewnij się, że informacje dotyczące elektryki na tabliczce znamionowej są zgodne z parametrami zasilania. Jeśli tak nie jest, skontaktuj się z elektrykiem.
- ▶ Urządzenie jest zasilane prądem 220–240 V AC/50 Hz.
- ▶ Odbiegające od normy wahania napięcia mogą spowodować niewłączenie się urządzenia albo uszkodzenie regulatora temperatury lub sprężarki. Mogą też być przyczyną nietypowego hałasu podczas pracy. W takim przypadku powinien zostać zamontowany automatyczny regulator.
- ▶ Do zasilania należy używać oddzielnego uziemionego gniazdka, które jest łatwo dostępne podczas czyszczenia. Urządzenie musi być uziemione.
- ▶ **Dotyczy tylko Wielkiej Brytanii:** Kabel zasilający urządzenie jest wyposażony we wtyczkę z 3 bolcami (z uziemieniem), która pasuje do standardowego gniazda z 3 przewodami (z uziemieniem). Nigdy nie odcinaj ani nie demontuj trzeciego bolca (z uziemieniem). Po zainstalowaniu urządzenia wtyczka powinna być łatwo dostępna.
- ▶ Nie używaj adapterów wtyczek i przedłużaczy.
- ▶ Upewnij się, że kabel zasilający nie jest przytrzaśnięty przez zamrażarkę. Nie stawaj na przewodzie zasilającym.
- ▶ **OSTRZEŻENIE:** Uważaj, aby nie uszkodzić obwodu chłodniczego.

**OSTRZEŻENIE!**

- ▶ **OSTRZEŻENIE:** Za urządzeniem nie powinna się znajdować większa liczba listew zasilających ani przenośnych zasilaczy.
- ▶ **OSTRZEŻENIE:** Podczas ustawiania urządzenia należy się upewnić, że kabel zasilający nie został przygnieciony ani uszkodzony.
- ▶ Nie stawaj na przewodzie zasilającym.

Codzienne użytkowanie

- ▶ Urządzenie może być obsługiwane przez dzieci powyżej 8 roku życia i przez osoby o ograniczonych możliwościach fizycznych, sensorycznych lub umysłowych lub osoby nieposiadające doświadczenia ani wiedzy pod warunkiem, że są one pod odpowiednim nadzorem lub zostały poinstruowane, jak bezpiecznie obsługiwać urządzenie i rozumieją związane z nim zagrożenia.
- ▶ Należy pilnować dzieci, aby nie bawiły się urządzeniem.
- ▶ Jeśli czynnik chłodniczy lub inny łatwopalny gaz wycieka w pobliżu urządzenia, zamknij zawór wyciekającego gazu, otwórz drzwi oraz okna i nie odłączaj kabla zasilającego zamrażarki lub innego urządzenia.
- ▶ Zwróć uwagę, czy urządzenie jest ustawione do pracy w określonym zakresie temperatur pomiędzy 10 a 38°C. Urządzenie może nie pracować prawidłowo, jeśli pozostanie na dłuższy czas w temperaturze powyżej lub poniżej podanego zakresu.
- ▶ Na zamrażarce nie należy umieszczać niestabilnych przedmiotów (ciężkich przedmiotów, pojemników wypełnionych wodą), aby uniknąć obrażeń ciała spowodowanych upadkiem lub porażeniem prądem elektrycznym w wyniku kontaktu z wodą.
- ▶ Otwieraj i zamykaj drzwi tylko za pomocą klamek. Szczelina między drzwiami a obudową jest bardzo wąska. Nie trzymaj rąk w tych obszarach, aby uniknąć przycięcia palców. Otwieraj i zamykaj drzwi zamrażarki tylko wtedy, gdy nie ma dzieci stojących w obrębie ruchu drzwi.
- ▶ Nie przechowuj ani nie używaj materiałów łatwopalnych, wybuchowych lub żrących w urządzeniu lub w jego sąsiedztwie.
- ▶ Nie należy przechowywać w urządzeniu leków, bakterii lub substancji chemicznych. To urządzenie jest urządzeniem gospodarstwa domowego. Nie zaleca się przechowywania materiałów, które wymagają ściśle określonej temperatury.
- ▶ W trybie chłodzenia bez komory 4-gwiazdkowej: to urządzenie chłodnicze nie nadaje się do zamrażania artykułów spożywczych; w trybie zamrażania z komorą 4-gwiazdkową: to urządzenie do zamrażania nie nadaje się do chłodzenia artykułów spożywczych.
- ▶ Nigdy nie przechowuj płynów w butelkach lub puszkach (oprócz alkoholi wysokoprocentowych), zwłaszcza napojów gazowanych w zamrażarce, ponieważ mogą one pęknąć podczas zamrażania.

OSTRZEŻENIE!

Codzienne użytkowanie

- ▶ Sprawdź stan żywności, jeśli w zamrażarce została podwyższona temperatura.
- ▶ Nie ustawiaj niepotrzebnie niskiej temperatury w komorze zamrażarki. Przy skrajnych ustawieniach mogą wystąpić ujemne temperatury. Uwaga: Butelki mogą wybuchnąć.
- ▶ Nie dotykaj zamrożonych towarów mokrymi rękami (załóż rękawiczki). Szczególnie nie należy jeść lizaków lodowych bezpośrednio po wyjęciu z komory zamrażarki. Istnieje ryzyko przymarznięcia naskórka lub powstania pęcherzy. PIERWSZA pomoc: Natychmiast polać miejsce przymarznięcia bieżącą zimną wodą. Nie odrywaj!
- ▶ Nie dotykaj wnętrza komory zamrażarki podczas pracy, zwłaszcza mokrymi rękami, ponieważ mogą one przymarznąć do jej powierzchni.
- ▶ Odłącz urządzenie w przypadku przerwy w zasilaniu lub przed czyszczeniem. Odczekaj co najmniej 5 minut przed ponownym uruchomieniem urządzenia, ponieważ częste uruchamianie może uszkodzić sprężarkę.
- ▶ Nie używaj urządzeń elektrycznych wewnątrz komór do przechowywania żywności, chyba że są to urządzenia typu zalecanego przez producenta.
- ▶ Trzymaj z dala od urządzenia dzieci poniżej 3 roku życia, chyba że są pod stałym nadzorem.
- ▶ **OSTRZEŻENIE:** Jeśli nie masz pewności co do rodzaju czynnika chłodniczego, sprawdź tabliczkę znamionową na urządzeniu. Obsługa tego urządzenia przez osoby inne niż autoryzowany serwisant jest niebezpieczna.
- ▶ Dzieciom w wieku od 3 do 8 lat zezwala się na załadunek i rozładunek urządzeń chłodniczych, ale nie wolno im ich czyścić ani instalować.
- ▶ Czyszczenie i konserwacja nie mogą być wykonywane przez dzieci pozostające bez dozoru.
- ▶ Urządzenie musi być ustawione tak, aby wtyczka była łatwo dostępna.
- ▶ Nie ciągnij za półki drzwiowe. Drzwi mogą się przechylić, stojak na butelki może zostać wyciągnięty lub urządzenie może się przewrócić.
- ▶ Nigdy nie przechowuj butelkowanego piwa lub napojów w zamrażarce, ponieważ mogą one pęknąć podczas zamrażania.
- ▶ Nie przechowuj w urządzeniu substancji wybuchowych takich jak aerozole w puszcze z łatwopalnymi gazami nośnymi.
- ▶ Przed czyszczeniem odłącz urządzenie od zasilania sieciowego.

Konserwacja/czyszczenie

- ▶ Upewnij się, że dzieci są nadzorowane podczas czyszczenia i konserwacji urządzenia.
- ▶ Przed przystąpieniem do rutynowej konserwacji należy odłączyć urządzenie od zasilania elektrycznego. Odczekaj co najmniej 5 minut przed ponownym uruchomieniem urządzenia, ponieważ częste uruchamianie może uszkodzić sprężarkę.
- ▶ Podczas odłączania urządzenia trzymaj za wtyczkę, a nie za przewód.
- ▶ Nie zeszkrobuj szronu i lodu ostrymi przedmiotami. Nie używaj rozpylaczy, grzejników elektrycznych, takich jak suszarka do włosów, myjek parowych lub innych źródeł ciepła, aby uniknąć uszkodzenia plastikowych części.
- ▶ Nie używaj urządzeń mechanicznych ani innych środków do przyspieszania procesu rozmrażania, chyba że są one zalecane przez producenta.
- ▶ Nie używaj aerozolu ani nie przepłukuj urządzenia podczas czyszczenia.
- ▶ Nie używaj wody lub pary do czyszczenia urządzenia.
- ▶ Jeśli kabel zasilający ulegnie uszkodzeniu, dla bezpieczeństwa należy zlecić jego wymianę producentowi, autoryzowanemu serwisowi lub osobom o podobnych kwalifikacjach.
- ▶ Nie należy próbować samodzielnie naprawiać, demontować ani modyfikować urządzenia. W przypadku konieczności naprawy prosimy o kontakt z naszym działem obsługi klienta.
- ▶ Nie czyść urządzenia za pomocą twardych szczotek, szczotek drucianych, detergentów w proszku, benzyny, octanu amylu, acetonu i podobnych roztworów organicznych, kwasu lub roztworów alkalicznych. Do czyszczenia należy używać specjalnego detergentu do zamrażarek, aby uniknąć uszkodzenia.
- ▶ Usuń kurz z tyłu urządzenia co najmniej raz w roku, aby uniknąć zagrożenia ogniem, a także zwiększonego zużycia energii.
- ▶ Nie czyść zimnych szklanych półek lub drzwi gorącą wodą. Nagła zmiana temperatury może spowodować pęknięcie szkła.
- ▶ W przypadku zwiększenia temperatury sprawdź stan zamrożonych produktów.
- ▶ Przed przystąpieniem do konserwacji wyłącz urządzenie i wyjmij wtyczkę z gniazdka sieciowego.
- ▶ Urządzenie elektryczne powinno być serwisowane tylko przez wykwalifikowanych ekspertów, ponieważ niewłaściwe naprawy mogą spowodować znaczne szkody.

Informacje dotyczące czynnika chłodniczego



OSTRZEŻENIE!

Urządzenie zawiera łatwopalny czynnik chłodniczy IZOBUTAN (R600a). Upewnij się, że układ chłodniczy nie został uszkodzony podczas transportu lub instalacji. Wyciek czynnika może spowodować uszkodzenie wzroku lub zapalenie. Jeśli wystąpiło uszkodzenie, trzymaj urządzenie z dala od otwartych źródeł ognia, dokładnie przewietrz pomieszczenie, nie podłączaj ani nie odłączaj kabli zasilających tego lub innego urządzenia. Poinformuj obsługę klienta.

W przypadku kontaktu czynnika chłodniczego z oczami natychmiast przepłucz je pod bieżącą wodą i natychmiast skontaktuj się z okulistą.

OSTRZEŻENIE: W układzie chłodniczym panuje wysokie ciśnienie. Nie manipuluj przy nim. Ponieważ stosowane są palne czynniki chłodnicze, urządzenie należy zainstalować, obsługiwać i serwisować ściśle według instrukcji obsługi i skontaktować się z profesjonalnym przedstawicielem lub naszym serwisem posprzedażowym w celu utylizacji urządzenia.



OSTRZEŻENIE!

- ▶ Należy uważać, aby nie spowodować pożaru przez zapalenie materiałów łatwopalnych.
- ▶ **OSTRZEŻENIE:** Podczas ustawiania urządzenia należy się upewnić, że kabel zasilający nie został przygnieciony ani uszkodzony.
- ▶ **OSTRZEŻENIE:** Za urządzeniem nie powinny się znajdować większe ilości listew zasilających ani przenośnych zasilaczy.
- ▶ Nie przechowuj w urządzeniu substancji wybuchowych takich jak aerozole w puszcze z łatwopalnymi gazami nośnymi.
- ▶ Ponieważ w zamrażarce używane są łatwopalne czynniki chłodnicze, należy zachować ostrożność podczas instalacji, obsługi, serwowania i recyklingu urządzenia.
- ▶ Skontaktuj się z serwisem w celu utylizacji urządzenia, ponieważ użyto w nim łatwopalnego gazu.

Użytkowanie zgodne z przeznaczeniem

Urządzenie jest przeznaczone do użytku domowego oraz do innych podobnych zastosowań, takich jak

- użytkowanie w pomieszczeniach kuchennych przeznaczonych dla personelu sklepów, w biurach i innych miejscach pracy;
- użytkowanie w gospodarstwach rolnych i przez klientów hoteli, moteli oraz w innych środowiskach mieszkalnych;
- użytkowanie w pensjonatach;

- użytkowanie w środowisku cateringowym i przy innych zastosowaniach niehandlowych.
- ▶ Jeżeli urządzenie nie będzie używane przez dłuższy czas i nie będzie wykorzystywana funkcja wyłączenia zamrażarki:
 - Wyjmij żywność.
 - Odłącz przewód zasilający.
 - Wyczyść urządzenie jak opisano powyżej.
 - Zostaw drzwi otwarte, aby zapobiec tworzeniu się wewnątrz nieprzyjemnych zapachów.
- ▶ Aby zapewnić bezpieczne przechowywanie artykułów spożywczych, należy postępować zgodnie z niniejszą instrukcją obsługi.
- ▶ Szczegółowe informacje na temat najbardziej odpowiedniej części komory urządzenia do przechowywania określonych rodzajów żywności, z uwzględnieniem rozkładu temperatury w poszczególnych przedziałach urządzenia, znajdują się w drugiej części instrukcji.
- ▶ Aby uniknąć zanieczyszczenia żywności, należy przestrzegać następujących instrukcji:
 - Otwarcie drzwi na długi czas może spowodować znaczny wzrost temperatury w komorach urządzenia.
 - Regularnie czyść powierzchnie, które mogą mieć kontakt z żywnością oraz dostępne systemy odwadniające.
 - Wyczyść zbiorniki na wodę, jeśli nie były używane przez 48 godzin; przepłucz instalację wodną podłączoną do wodociągu, jeśli woda nie była pobierana przez 5 dni.
 - Surowe mięso i ryby należy przechowywać w odpowiednich pojemnikach w zamrażarce, tak aby nie miały kontaktu z innymi produktami spożywczymi.
 - Dwugwiazdkowe komory do przechowywania mrożonek są odpowiednie do przechowywania wstępnie zamrożonej żywności, przechowywania lub przygotowywania lodów oraz kostek lodu.
 - Komory jedno-, dwu- i trzygwiazdkowe nie są odpowiednie do zamrażania świeżej żywności.
 - Jeżeli urządzenie chłodnicze pozostaje przez dłuższy czas puste, należy je wyłączyć, rozmrozić, wyczyścić, wysuszyć i pozostawić otwarte drzwi, aby zapobiec rozwojowi pleśni wewnątrz urządzenia.

2.1 Użytkowanie zgodne z przeznaczeniem

To urządzenie jest przeznaczone do użytku domowego i podobnych zastosowań, takich jak

- użytkowanie w pomieszczeniach kuchennych przeznaczonych dla personelu sklepów, w biurach i innych miejscach pracy;
- użytkowanie w gospodarstwach rolnych i przez klientów hoteli, moteli oraz w innych środowiskach mieszkalnych;
- użytkowanie w pensjonatach;
- użytkowanie w środowisku cateringowym i przy innych zastosowaniach niehandlowych.

To urządzenie jest przeznaczone do zamrażania żywności. Zostało zaprojektowane wyłącznie do użytku w suchych pomieszczeniach mieszkalnych. Nie jest przeznaczone do użytku komercyjnego ani przemysłowego. Jeśli zajdzie taka potrzeba, to urządzenie może być wykorzystywane jako komora do przechowywania świeżej żywności.

Zmiany lub modyfikacje urządzenia są niedozwolone. Użycie niezgodne z przeznaczeniem może spowodować zagrożenie i utratę roszczeń gwarancyjnych.

2.2 Akcesoria

Sprawdź akcesoria i materiały zgodnie z tą listą:

2.2



Etykieta
wydajności
energetycznej



Karta gwarancyjna



Instrukcja obsługi

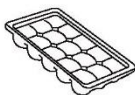

Tacka na lód
(dostępne dla CUQS 513EWH /
CUQS 58EWH)



Ręczne rozmrażanie
łopatką

**Uwaga: Różnice**

Z powodu zmian technicznych i różnych modeli, niektóre ilustracje w tej instrukcji mogą się różnić od Twojego modelu.

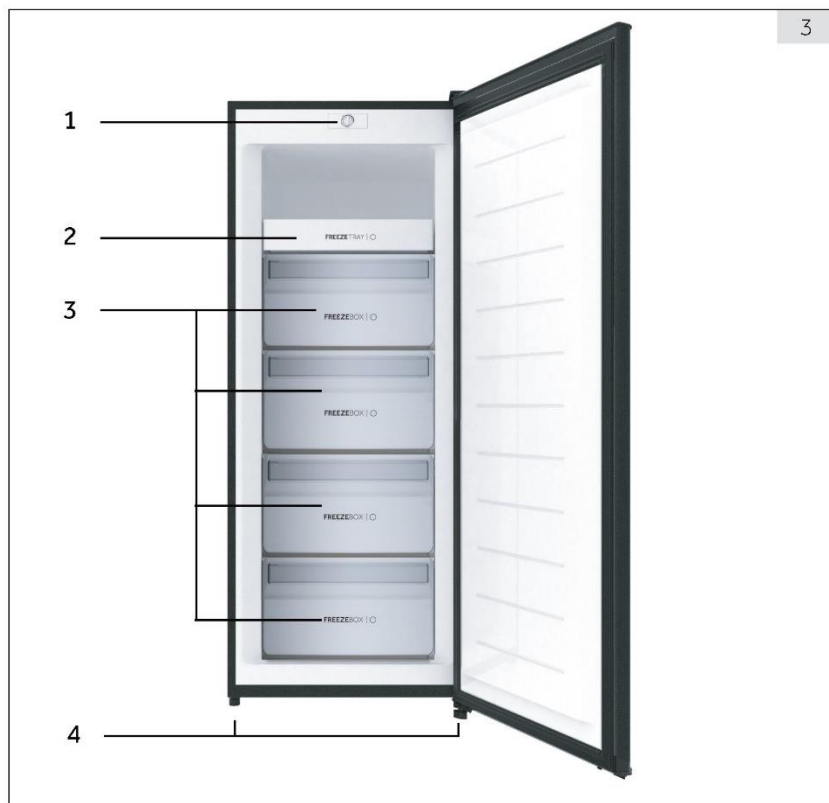
Schemat urządzenia (Rys. 3)

- 1 Panel sterowania
- 2 Plastikowe półki (dostępne dla CUQS 513EWH/CUQS 513EW)
- 3 Szuflady
- 4 Regulowane nóżki

Panel sterowania (rys. 4)

4

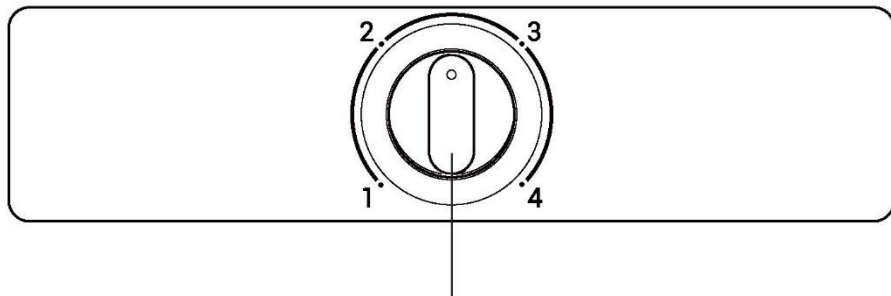

Regulacja temperatury (termostat)

5.1 Przed pierwszym użyciem

- ▶ Usuń wszelkie opakowania, trzymaj je w miejscu niedostępnym dla dzieci i zutylizuj w sposób przyjazny dla środowiska.
- ▶ Przed włożeniem żywności wyczyść wnętrze i obudowę urządzenia wodą z dodatkiem łagodnego detergentu.
- ▶ Po wypoziomowaniu i wyczyszczeniu urządzenia odczekaj co najmniej 6 godzin przed podłączeniem go do zasilania. Patrz rozdział INSTALACJA.
- ▶ Przed włożeniem żywności należy wstępnie schładzać komory przez 2 godziny przy wysokich ustawieniach. W tym celu należy ustawić temperaturę.

5.2 Ustawianie temperatury

Obróć termostat, aby ustawić temperaturę w zakresie od 1 (cieplej) do 4 (zimniej). Temperatura przechowywania zostanie obniżona z ustawienie Min. na ustawienie Maks.

rys. 5

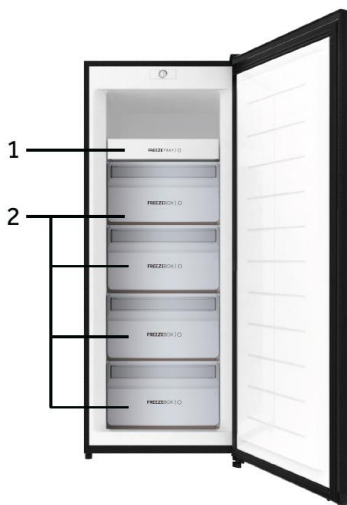

Różne rodzaje żywności powinny być umieszczane w różnych miejscach w zależności od ich właściwości (rys. 5).

- 1 Żywność marynowana, konserwy, owoce, warzywa, sałatki itp.
- 2 Jaja, konserwy, przyprawy, napoje, produkty mięsne, przekąski i żywność butelkowana itp.

W trybie chłodzenia bez komory 4-gwiazdkowej: to urządzenie chłodnicze nie nadaje się do zamrażania artykułów spożywczych; w trybie zamrażania z komorą 4-gwiazdkową to urządzenie do zamrażania nie nadaje się do chłodzenia artykułów spożywczych.

Żywność może być przechowywana w zamrażarce w temperaturze wynoszącej co najmniej -18°C przez okres od 2 do 12 miesięcy, w zależności od jej właściwości (np. mięso: 3-12 miesięcy, warzywa: 6-12 miesięcy).

Aby uniknąć upływu terminu przydatności do spożycia, należy podać na opakowaniu datę zamrożenia, termin i nazwę produktu, zgodnie z okresami przechowywania różnych produktów spożywczych.



Wskazówki dotyczące oszczędzania energii

- ▶ Upewnij się, że urządzenie jest właściwie wentylowane (patrz MONTAŻ).
- ▶ Nie należy instalować urządzenia w bezpośrednim świetle słonecznym lub w pobliżu źródeł ciepła (np. pieców, grzejników).
- ▶ Unikaj niepotrzebnie niskiej temperatury w urządzeniu. Zużycie energii zwiększa się wraz z ustawieniem niższej temperatury w urządzeniu.
- ▶ Przed włożeniem ciepłej żywności do urządzenia należy poczekać, aż ostygnie.
- ▶ Otwieraj drzwi możliwie rzadko i na krótko.
- ▶ Upewnij się, że drzwi zawsze zamykają się prawidłowo i nie ma na to wpływu ułożenie żywności. Utrzymuj uszczelki drzwi w czystości.
- ▶ Rozmrażaj zamrożoną żywność w lodówce.
- ▶ Regularnie czyść tył urządzenia. Kurz zwiększa zużycie energii.
- ▶ Najbardziej energooszczędna konfiguracja wymaga, aby szuflada, pojemnik na żywność i półki były umieszczone w urządzeniu jak w stanie fabrycznym, a żywność nie blokowała wylotu powietrza z kanału.

**OSTRZEŻENIE!**

Przed czyszczeniem odłącz urządzenie od zasilania sieciowego.

7.1 Informacje ogólne

Urządzenie należy czyścić, gdy przechowywana jest w nim niewielka ilość żywności lub nie mającej wcale.

**OSTRZEŻENIE!**

- ▶ Nie czyść urządzenia za pomocą twardych szczotek, szczotek drucianych, detergentów w proszku, benzyny, octanu amylu, acetonu i podobnych roztworów organicznych, kwasu lub roztworów alkalicznych. Do czyszczenia należy używać specjalnego detergentu do zamrażarek, aby uniknąć uszkodzenia.
- ▶ Nie używaj aerozolu ani nie przepłukuj urządzenia podczas czyszczenia.
- ▶ Nie zeskrobuj szronu i lodu ostrymi przedmiotami.
- ▶ Nie używaj rozpylaczy, grzejników elektrycznych, takich jak suszarka do włosów, myjek parowych lub innych źródeł ciepła, aby uniknąć uszkodzenia plastikowych części.
- ▶ Nie myj zimnych szklanych półek gorącą wodą. Nagła zmiana temperatury może spowodować pęknięcie szkła.
- ▶ Nie dotykaj wnętrza komory, zwłaszcza mokrymi rękami, ponieważ mogą one przymarznąć do jej powierzchni.
- ▶ W przypadku zwiększenia temperatury sprawdź stan zamrożonych produktów.
- ▶ Nie należy próbować samodzielnie naprawiać urządzenia. W przypadku konieczności naprawy prosimy o kontakt z naszym działem obsługi klienta.

- ▶ Uszczelka drzwi powinna być zawsze utrzymywana w czystości.
- ▶ Czyść wnętrze i obudowę urządzenia miękką ściereczką lub gąbką zanurzoną w ciepłej wodzie z neutralnym detergentem (rys. 7.1).



1. Czyść wnętrze i zewnętrzną część chłodziarki, w tym uszczelnienie drzwi, stojak na drzwi, szklane półki, pudełka itd., miękkim ręcznikiem lub gąbką zanurzoną w ciepłej wodzie (można dodać neutralny detergent do ciepłej wody).
 2. W przypadku rozlania płynu usuń wszystkie zanieczyszczone elementy, bezpośrednio spłucz bieżącą wodą, osusz i włóż z powrotem do chłodziarki.
 3. W przypadku rozlanego kremu (np. śmietany, topniejących lodów), należy wyjąć wszystkie zanieczyszczone części, włożyć je na chwilę do ciepłej wody o temperaturze ok. 40°C, następnie spłukać bieżącą wodą, osuszyć i włożyć z powrotem do chłodziarki.
 4. W przypadku, gdy jakiś mały element dostanie się do wnętrza chłodziarki (pomiędzy półki lub szuflady), użyj małego miękkiego pędzelka, aby go wyciągnąć. Jeśli nie udało się dotrzeć do tego elementu, prosimy o kontakt z serwisem Candy.
- ▶ Spłucz i wysusz miękką ściereczką.
 - ▶ Nie należy myć żadnych części urządzenia w zmywarce do naczyń.
 - ▶ Akcesoria myj wyłącznie ciepłą wodą z dodatkiem łagodnego neutralnego detergentu.

Instrukcja obsługi zawiera instrukcje dotyczące użytkowania i obsługi wielu modeli. Zapoznaj się z instrukcją obsługi zakupionych modeli.

Etapy czyszczenia szuflady

1. Zdejmij przednią pokrywę szuflady:

Naciśnij spód szuflady zgodnie z kierunkiem strzałki i po zwolnieniu klamry między osłoną a korpusem szuflady. Jednocześnie obracaj zgodnie z kierunkiem strzałki, aby oddzielić korpus szuflady od pokrywy szuflady.

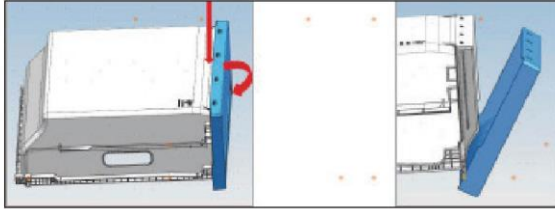

2. Czyszczenie korpusu szuflady:

Wycieraj wnętrze i powierzchnię szuflady ściereczką zwilżoną alkoholem spożywczym, a następnie spłucz czystą wodą.

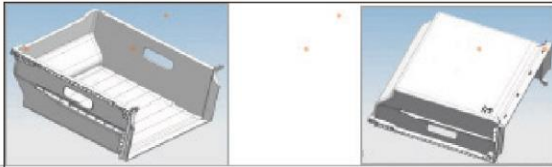

3. Czyszczenie pokrywy szuflady:

Wyczyść płaską powierzchnię ściereczką zwilżoną alkoholem spożywczym. Część z rowkiem wyszoruj szczotką zanurzoną w alkoholu spożywczym, a następnie umyj czystą wodą.

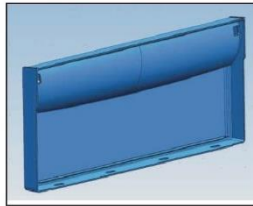

4. Montaż po czyszczeniu:

Po włożeniu szuflady do otworu w przedniej osłonie, osłona obraca się wokół szuflady do momentu, gdy osłona i klamra szuflady zostaną zainstalowane na swoim miejscu. Montaż przebiega w kolejności odwrotnej do demontażu.



Czyszczenie uszczelki drzwi

1. Zdejmij listwę uszczelniającą drzwi
Przytrzymując ręką uszczelkę drzwi, wyciągnij listwę zgodnie z kierunkiem strzałki, a następnie zdejmij całą uszczelkę drzwi.



2. Czyszczenie uszczelki drzwi
Zanurz szczotkę w wodzie lub alkoholu spożywczym, wyczyść rowek uszczelki drzwi, a następnie za pomocą ściereczki zwilżonej czystą wodą lub alkoholem spożywczym wytrzyj powierzchnię uszczelki drzwi. Na koniec wyczyść uszczelkę drzwi czystą wodą i wytrzyj czystą ściereczką.
3. Montaż po czyszczeniu
Przed zamontowaniem upewnij się, że na uszczelce drzwi nie pozostały krople płynu, włóż uszczelkę drzwi do rowka w otworze drzwiowym i dociśnij ręką lekko od góry do dołu, aż cała uszczelka zostanie włożona do rowka.



7.2 Dłuższa przerwa w użytkowaniu

Jeśli urządzenie nie jest używane przez dłuższy czas:

- ▶ Wyjmij żywność.
- ▶ Odłącz przewód zasilający.
- ▶ Wyczyść urządzenie jak opisano powyżej.
- ▶ Zostaw drzwi i szuflady zamrażarki otwarte, aby zapobiec powstawaniu nieprzyjemnych zapachów wewnątrz urządzenia.

Zdejmij drzwi urządzenia (otwórz je i przytrzymaj przed wykręceniem śrub), aby zapobiec wejściu dzieci do urządzenia i zablokowaniu się w nim.



Uwaga: Wyłączanie

Aby zapewnić długą żywotność urządzenia, wyłączaj je tylko wtedy, gdy jest to absolutnie konieczne.

7.3 Przenoszenie urządzenia

1. Wyjmij wszystkie produkty spożywcze i odłącz urządzenie od zasilania.
2. Zabezpiecz taśmą klejącą półki i inne ruchome części w zamrażarce.
3. Zamknij drzwi i zabezpiecz je taśmą.
4. Nie przechylaj zamrażarki bardziej niż pod kątem 45°, aby uniknąć uszkodzenia układu chłodniczego.
5. Owiń nóżki zamrażarki, aby uniknąć zarysowania podłogi. Nigdy nie przesuwaj zamrażarki na siłę.



OSTRZEŻENIE!

- ▶ Nie podnoś urządzenia za klamki.
- ▶ Nigdy nie należy ustawiać urządzenia poziomo na ziemi.

Wiele problemów można rozwiązać samodzielnie, bez specjalistycznej wiedzy. W przypadku problemów prosimy sprawdzić wszystkie pokazane możliwości i postępować zgodnie z poniższymi instrukcjami przed skontaktowaniem się z obsługą posprzedażową. Zob. OBSŁUGA KLIENTA.



OSTRZEŻENIE!

- ▶ Przed przystąpieniem do konserwacji wyłącz urządzenie i wyjmij wtyczkę z gniazdka sieciowego.
- ▶ Urządzenie elektryczne powinno być serwisowane tylko przez wykwalifikowanych ekspertów, ponieważ niewłaściwe naprawy mogą spowodować znaczne szkody.
- ▶ Jeśli kabel zasilania jest uszkodzony, musi on zostać wymieniony przez producenta, serwisanta lub inną wykwalifikowaną osobę w celu uniknięcia niebezpieczeństwa.

Alarm dźwiękowy można wyłączyć, naciskając dowolny przycisk.

8.1 Usuwanie usterek

Problem	Potencjalna przyczyna	Możliwe rozwiązanie
Sprężarka nie działa.	<ul style="list-style-type: none"> • Wtyczka sieciowa nie jest podłączona do gniazdka. 	<ul style="list-style-type: none"> • Podłącz wtyczkę sieciową.
Urządzenie działa często lub przez zbyt długi czas.	<ul style="list-style-type: none"> • Temperatura wewnątrz i na zewnątrz urządzenia jest za wysoka. • Urządzenie było odłączone od zasilania przez określony czas. • Drzwi urządzenia nie są szczelnie zamknięte. • Drzwi były za często otwierane lub pozostawały długo otwarte. • Ustawiona temperatura jest za niska. • Uszczelki drzwi są zabrudzone, zużyte, pęknięte lub niedopasowane. • Wymagany przepływ powietrza nie jest gwarantowany. • Wnętrze jest pokryte lodem. 	<ul style="list-style-type: none"> • W tym przypadku to normalne, że urządzenie będzie pracować dłużej. • Całkowite schłodzenie urządzenia trwa zazwyczaj od 8 do 12 godzin. • Zamknij drzwi i upewnij się, że urządzenie znajduje się na płaskiej powierzchni, a jedzenie lub szuflady nie blokują drzwi. • Nie otwieraj drzwi zbyt często. • Ustaw wyższą temperaturę, aż do uzyskania zadowalającego zakresu. Stabilizowanie się temperatury trwa 24 godziny. • Wyczyść uszczelki drzwi lub wymień je, korzystając z serwisu obsługi klienta. • Zapewnij odpowiednią wentylację. • Rozmroź urządzenie.
Urządzenie wydaje dziwne dźwięki.	<ul style="list-style-type: none"> • Urządzenie nie znajduje się na wypoziomowanym podłożu. • Urządzenie dotyka przedmiotu znajdującego się w pobliżu. • Urządzenie stoi na drewnianej podłodze lub w pobliżu drewnianych ścian. 	<ul style="list-style-type: none"> • Wypoziomuj urządzenie. • Usuń obiekty znajdujące się w pobliżu urządzenia. • Drewno wzmacnia dźwięk. Ustaw urządzenie w innym miejscu.

Urządzenie wydaje dźwięk klikania	<ul style="list-style-type: none"> To normalne. Jest to spowodowane włączeniem lub wyłączeniem agregatu chłodniczego. 	<ul style="list-style-type: none"> -
Słychać delikatny szum podobny do płynącej wody.	<ul style="list-style-type: none"> To normalne. 	<ul style="list-style-type: none"> -
Urządzenie wydaje dźwięk silnika	<ul style="list-style-type: none"> Agregat chłodniczy właśnie się włączył. To jest normalne 	<ul style="list-style-type: none"> -
Wewnątrz urządzenia nie jest wystarczająco zimno.	<ul style="list-style-type: none"> Ustawiona temperatura jest za wysoka. Przechowywane są zbyt ciepłe produkty. Włożono zbyt dużą ilość żywności. Żywność jest zbyt blisko siebie. Drzwi nie są szczelnie zamknięte. Drzwi były za często otwierane lub pozostawały długo otwarte. 	<ul style="list-style-type: none"> Ponownie ustaw temperaturę. Zawsze schładzaj żywność przed jej włożeniem do urządzenia. Zawsze przechowuj małe ilości żywności. Pozostaw przestrzeń między produktami spożywczymi, umożliwiając przepływ powietrza. Zamknij drzwi. Nie otwieraj drzwi zbyt często.
Wewnątrz urządzenia jest za zimno.	<ul style="list-style-type: none"> Temperatura jest za niska. 	<ul style="list-style-type: none"> Ponownie ustaw temperaturę.
Na powierzchni urządzenia gromadzi się wilgoć.	<ul style="list-style-type: none"> Klimat jest zbyt ciepły i wilgotny. 	<ul style="list-style-type: none"> Jest to normalne zjawisko w wilgotnym klimacie i zmienia się, gdy wilgotność spadnie. Wytrzyj do sucha ściereczką.
Nadmierny lód i szron w komorze zamrażarki.	<ul style="list-style-type: none"> Artykuły spożywcze nie zostały odpowiednio zapakowane. Drzwi nie są szczelnie zamknięte. Drzwi były za często otwierane lub pozostawały długo otwarte. Uszczelki drzwi są zabrudzone, zużyte, pęknięte lub niedopasowane. Coś wewnątrz uniemożliwia prawidłowe zamknięcie drzwi. 	<ul style="list-style-type: none"> Zawsze właściwie pakuj artykuły spożywcze. Zamknij drzwi. Nie otwieraj drzwi zbyt często. Wyczyść uszczelki drzwi lub wymień je, korzystając z serwisu obsługi klienta. Ponownie umieść półki, półki na drzwi lub pojemniki wewnętrzne, aby umożliwić zamknięcie drzwi.
Układ chłodzenia nie działa.	<ul style="list-style-type: none"> Wtyczka sieciowa nie jest podłączona do gniazdka. Zasilanie nie jest w dobrym stanie. 	<ul style="list-style-type: none"> Podłącz wtyczkę sieciową. Sprawdź zasilanie elektryczne w pomieszczeniu. Skontaktuj się z lokalnym dostawcą energii elektrycznej!
Boki obudowy i listwa drzwiowa nagrzewają się.	<ul style="list-style-type: none"> To normalne. 	<ul style="list-style-type: none"> -

Drzwi trudno się otwierają.	<ul style="list-style-type: none"> Po uruchomieniu urządzenie wytwarza wewnętrzną próżnię. 	<ul style="list-style-type: none"> Delikatnie odchyl uszczelkę drzwi, aby powietrze dostało się do urządzenia.
Nie można prawidłowo zamknąć drzwi. Zawsze jest luka.	<ul style="list-style-type: none"> Ze względu na niską temperaturę urządzenia, uszczelka drzwi może łatwo stwardnieć i się zdeformować. 	<ul style="list-style-type: none"> Użyj suszarki do włosów lub połóż gorący ręcznik na miejscu zdeformowanej uszczelki. Gdy uszczelka zmięknie, zamknij drzwiczki i mocno je dociśnij.

Minimalna gwarancja wynosi: 2 lata dla krajów UE, 3 lata dla Turcji, 1 rok dla Wielkiej Brytanii, 1 rok dla Rosji, 3 lata dla Szwecji, 2 lata dla Serbii, 5 lat dla Norwegii, 1 rok dla Maroka, 6 miesięcy dla Algierii, w Tunezji nie jest wymagana gwarancja prawna. Termostaty, czujniki temperatury, płytki drukowane i źródła światła są dostępne przez co najmniej siedem lat od wprowadzenia na rynek ostatniego egzemplarza modelu.

Klamki, zawiasy drzwi, tace i kosze przez co najmniej siedem lat, a uszczelki drzwi przez co najmniej 10 lat od wprowadzenia na rynek ostatniego egzemplarza modelu.

8.2 Przerwa w zasilaniu

W przypadku przerwy w dostawie prądu żywność powinna zachować bezpieczną temperaturę przez około 18 godzin. Podczas dłuższej przerwy w dostawie prądu, zwłaszcza latem, należy stosować się do poniższych wskazówek:

- ▶ Unikaj częstego otwierania drzwi.
- ▶ Nie wkładaj do urządzenia dodatkowej żywności podczas przerwy w dostawie prądu.
- ▶ Jeśli przerwa w dostawie prądu została zgłoszona z wyprzedzeniem i trwa dłużej niż 15 godzin, należy przygotować trochę lodu i umieścić go w pojemniku w górnej części komory zamrażarki.
- ▶ Ponieważ temperatura w zamrażarce wzrośnie podczas przerwy w zasilaniu lub innej awarii, okres przechowywania żywności ulegnie skróceniu, a jej jakość może się pogorszyć. Każda żywność, która się rozmraża, powinna zostać spożyta lub ugotowana i ponownie zamrożona (w stosownych przypadkach) wkrótce po tym, aby zapobiec zagrożeniom dla zdrowia.



Uwaga: Funkcja pamięci podczas przerwy w zasilaniu

Po przywróceniu zasilania kontynuowane są ustawień wykonane przed awarią zasilania.

9.1 Rozpakowanie



OSTRZEŻENIE!

- ▶ Urządzenie jest ciężkie. Prace powinny być wykonywane przez co najmniej dwie osoby.
- ▶ Wszystkie materiały opakowaniowe należy przechowywać poza zasięgiem dzieci i utylizować w sposób przyjazny dla środowiska.
- ▶ Wyjmij urządzenie z opakowania.
- ▶ Usuń całe opakowanie.

9.2 Warunki środowiskowe

Temperatura w pomieszczeniu powinna zawsze wynosić od 10°C do 38°C, ponieważ może wpływać na temperaturę wewnątrz urządzenia i zużycie energii. Nie ustawiaj urządzenia w pobliżu innych urządzeń bez izolacji emitujących ciepło (piekarniki, lodówki).

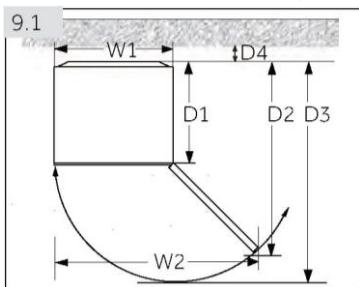

9.3 Wymagana przestrzeń

Wymagane miejsce przy otwartych drzwiach (rys. 10.1):

Szerokość w mm		Głębokość w mm			Odległość od ściany w mm	Identyfikator modelu
W1	W2	D1	D2	D3	D4	
545	838	480	968	1046	100	CUQS 58EW*
545	838	500	988	1066	100	CUQS 513EW*

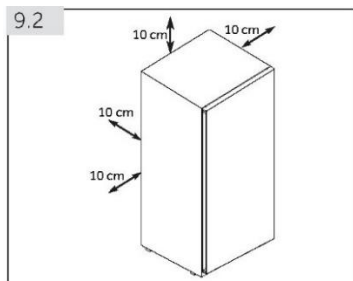

DOTYCZY urządzenia wolnostojącego: To urządzenie chłodnicze nie jest przeznaczone do zabudowy.

9.4 Przekrój wentylatora

Aby zapewnić wystarczającą wentylację urządzenia ze względów bezpieczeństwa, należy przestrzegać informacji o wymaganych przekrojach wentylacji (rys. 10.2).

9.5 Ustawianie urządzenia

Urządzenie powinno być umieszczone na/przy płaskiej i stabilnej powierzchni. Jeśli urządzenie jest ustawione na cokole, należy użyć mocnych i ognioodpornych materiałów. Nigdy nie używaj piankowego materiału opakowaniowego jako cokołu.

1. Przechyl urządzenie lekko do tyłu (rys. 10.3).
2. Ustaw nóżki na żądanym poziomie.
3. Stabilność można sprawdzić, popychając urządzenie naprzemiennie w linii przekątnych. Lekkie kołysanie powinno być takie same w obu kierunkach. W przeciwnym razie rama może się wykrzywić; w rezultacie może dojść do rozszczelnienia drzwi. Niewielki przechył do tyłu pomaga przy zamykaniu drzwi.

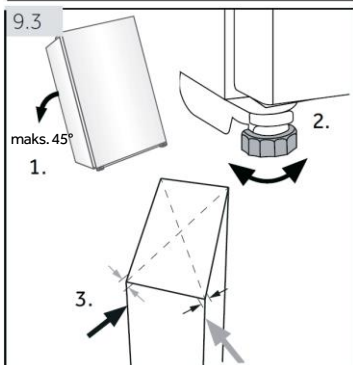

9.6 Używanie regulowanych nóżek

Jeśli zamrażarka jest niestabilna, można wyregulować nóżki: Obracaj regulowane nóżki zgodnie z kierunkiem strzałki (rys. 10.4), aby je podwyższyć lub obniżyć:

- ▶ Obracanie nóżek zgodnie z ruchem wskazówek zegara podnosi urządzenie.
- ▶ Obracanie nóżek w kierunku przeciwnym do ruchu wskazówek zegara powoduje obniżenie.

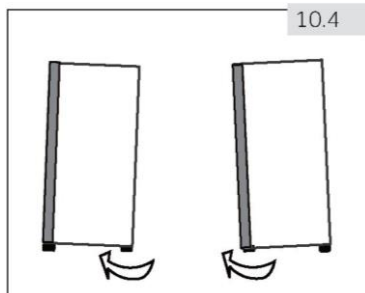

9.7 Czas oczekiwania

W zbiorniku sprężarki znajduje się olej bezobsługowy. Olej ten może przedostać się poprzez zamknięty system rur podczas transportu w pozycji przechylonej. Przed podłączeniem urządzenia do zasilania trzeba odczekać 6 godzin (rys. 10.5), aby olej spłynął z powrotem do zbiornika.

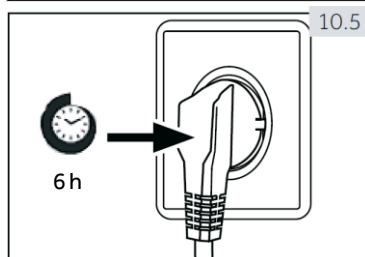

9.8 Podłączenie do prądu

Przed każdym podłączeniem sprawdź, czy:

- ▶ zasilacz, gniazdo i bezpieczniki odpowiadają parametrom podanym na tabliczce znamionowej.
- ▶ gniazdko jest uziemione i nie zastosowano rozgałęźnika lub przedłużacza.
- ▶ wtyczka i gniazdko są ściśle zgodne.

Podłącz wtyczkę do prawidłowo zainstalowanego gniazdka domowego.



OSTRZEŻENIE!

Aby uniknąć ryzyka, uszkodzony przewód zasilający musi zostać wymieniony przez serwis (zob. karta gwarancyjna).

9.9 Zmiana kierunku otwierania drzwi

Przed podłączeniem urządzenia do zasilania należy sprawdzić, czy nie trzeba zmienić kierunku otwierania drzwi z prawego (ustawienie przy odbiorze) na lewy, jeśli jest to konieczne ze względu na miejsce instalacji i użytkowania.







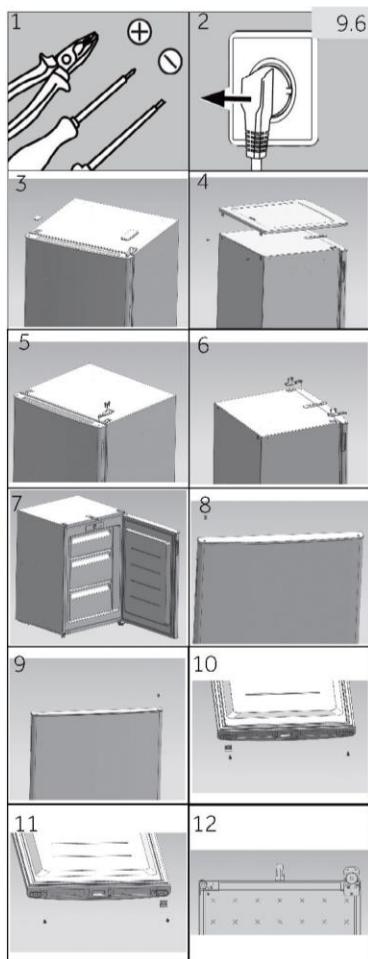



OSTRZEŻENIE!

- ▶ Urządzenie jest ciężkie. Potrzebne są dwie osoby do zmiany kierunku otwierania drzwi.
- ▶ Przed rozpoczęciem jakichkolwiek czynności należy najpierw odłączyć urządzenie od sieci.
- ▶ Nie przechylaj lodówki bardziej niż 45°, aby uniknąć uszkodzenia układu chłodniczego.

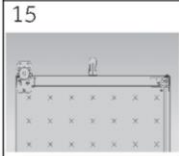
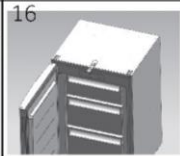

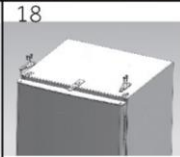
9.6 Etapy montażu (rys. 9.6):

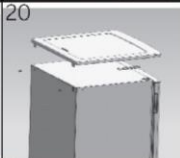
1. Używaj odpowiednich narzędzi.
2. Odłącz urządzenie od prądu.
3. Zdejmij pokrywę otworu zawiasu i pokrywę zawiasu (dostępne dla CUQS 513EWH/CUQS 513EW).
4. Odkręć 2 śruby z tylnej i górnej pokrywy (dostępne dla CUQS 58EWH/CUQS 58EW).
5. Wyjmij 3 śruby i zawias (dostępne dla CUQS 513EWH/CUQS 513EW).
6. Wyjmij 6 śrub i 2 zawiasy (dostępne dla CUQS 58EWH/CUQS 58EW).
7. Otwórz i zdejmij drzwi.
8. Zdejmij osłonę po lewej stronie drzwi.
9. Zamocuj osłonę po prawej stronie drzwi.
10. Odwróć drzwi do dołem do góry, wykręć 2 śruby i ogranicznik na dole drzwi.
11. Przymocuj ogranicznik drzwi zdemontowany w ostatnim kroku po drugiej stronie i 2 śruby.
12. Lekko odchyl korpus urządzenia do tyłu, odkręć 3 śruby, dolny zawias i regulowane nóżki.

- | | | | |
|--|---|--|---|
|  |  | 13. Wyjmij trzpień zawiasu. | 14. Przymocuj trzpień zawiasu do następnego otworu. |
|  |  | 15. Zamocuj regulowane nóżki i zawias po przeciwległej stronie korpusu urządzenia za pomocą 4 śrub. | 16. Zamontuj drzwi. |
|  |  | 17. Przymocuj górny zawias za pomocą 3 śrub (dostępne dla CUQS 513EWH/CUQS 513EW). | 18. Przymocuj 2 górne zawiasy za pomocą 6 śrub (dostępne dla CUQS 58EWH/CUQS 58EW). |
|  |  | 19. Zamocuj osłonę otworu zawiasu i górną lewą osłonę zawiasu (dostępne dla CUQS 513EWH/CUQS 513EW). | 20. Przymocuj górną osłonę za pomocą 2 śrub (dostępne dla CUQS 58EWH/CUQS 58EW). |
|  |  | 21. Gotowe (dostępne dla CUQS 513EWH/CUQS 513EW). | 22. Gotowe (dostępne dla CUQS 58EWH/CUQS 58EW). |

9.10 Odwracanie klamki (dostępne dla CUQS 58EWH/CUQS 513EWH)

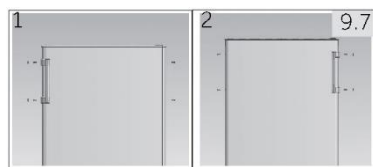

9.7 Etapy montażu (rys. 9.7):

1. Zdejmij 2 osłony klamki, 2 śruby i zespół elementów klamki z lewej strony drzwi. Wyjmij 2 zaślepki z prawej strony drzwi.
2. Przymocuj zespół elementów klamki za pomocą 2 śrub do prawej strony drzwi, wraz z 2 osłonami klamki. Zamocuj 2 zaślepki po lewej stronie drzwi.
3. Gotowe.

10.1 Karta produktu zgodnie z rozporządzeniem UE nr 2019/2016

Znak handlowy	Candy	
Identyfikator modelu	CUQS 58EW*	CUQS 513EW*
Kategoria modelu	Zamrażarka pionowa	
Klasa efektywności energetycznej	E	E
Roczne zużycie energii (kWh/rok) ¹⁾	164	189
Pojemność komory chłodzącej (l)	Nie dotyczy	
Pojemność zamrażarki (l) ****	85	163
Oznakowanie gwiazdkami	*/***	
Temperatura pozostałych komór > 14°C	Nie dotyczy	
System bezszronowy	nie	
Czas przechowywania bez zasilania (h)	13	19
Wydajność zamrażania (kg/24h)	4	7,5
Klasa klimatyczna	SN-ST	
To urządzenie jest przeznaczone do użytkowania w temperaturze otoczenia od 10°C do 38°C.		
Poziom emitowanego hałasu (dB(A) re 1pW)	37	
Typ konstrukcji	wolnostojąca	

¹⁾ na podstawie standardowych wyników testów dla okresu 24 godzin. Rzeczywiste zużycie energii zależy od sposobu użytkowania urządzenia i jego lokalizacji.

Odnosnie szczegółów specyfikacji, należy zapoznać się z tabliczką znamionową i etykietą energetyczną wewnątrz produktu.

To urządzenie jest przeznaczone do użytku w temperaturze otoczenia wskazanej poniżej:

SN	+ 10°C~+32°C
N	+ 16°C~+32°C
ST	+ 16°C~+38°C
T	+ 16°C~+43°C

10.2 Dodatkowe dane techniczne

Napięcie / Częstotliwość	220-240V ~/50Hz
Prąd znamionowy (A)	0,8
Płyn chłodzący	R600a
Wymiary (wys./szer./gł. w cm) (CUQS 58EW*)	85/54,5/55
Wymiary (wys./szer./gł. w cm) (CUQS 513EW*)	138/54,5/56,5
Pobór mocy znamionowej (CUQS 58EW*/CUQS 513EW*)	100W/120W

10.3 SERWIS POSPRZEDAŻOWY

1. Samodzielne usuwanie usterek

Jeśli podejrzewasz jakąkolwiek usterkę, przed skontaktowaniem się bezpośrednio z autoryzowanym serwisem posprzedażnym lub za pośrednictwem sprzedawcy, upewnij się, że zastosowano się do wszystkich instrukcji i porad zawartych w niniejszej instrukcji obsługi.

2. Serwis posprzedażowy

Sprawdź załączoną kartę gwarancyjną w celu uzyskania informacji o dostępnych usługach posprzedażowych.

Aby otrzymać natychmiastową pomoc, przygotuj następujące dane niezbędne do identyfikacji urządzenia:

- ▶ Marka urządzenia
- ▶ Model
- ▶ Numer seryjny
- ▶ Problem lub przyczyna
- ▶ Data zakupu
- ▶ Kupiony od/dostawca

Aby skontaktować się z pomocą techniczną, odwiedź naszą stronę internetową:

<https://corporate.haier-europe.com/en/>

W sekcji „Strona internetowa” wybierz markę swojego produktu i kraj.

Zostaniesz przekierowany/a na konkretną stronę internetową, na której znajdziesz numer telefonu i formularz do kontaktu z pomocą techniczną.

DOSTĘPNOŚĆ CZĘŚCI ZAMIENNYCH

Termostaty, czujniki temperatury, płytki drukowane i źródła światła są dostępne przez co najmniej siedem lat od wprowadzenia na rynek ostatniego egzemplarza modelu.

Klamki, zawiasy drzwi, tace i kosze przez co najmniej siedem lat, a uszczelki drzwi przez co najmniej 10 lat od wprowadzenia na rynek ostatniego egzemplarza modelu.

GWARANCJA

Minimalna gwarancja wynosi: 2 lata dla krajów UE, 3 lata dla Turcji, 1 rok dla Wielkiej Brytanii, 1 rok dla Rosji, 3 lata dla Szwecji, 2 lata dla Serbii, 5 lat dla Norwegii, 1 rok dla Maroka, 6 miesięcy dla Algierii, w Tunezji nie jest wymagana gwarancja prawna.

ŚRODKI OSTROŻNOŚCI

Jeśli korpus urządzenia ma zostać wyrzucony, musisz zdjąć drzwi i pozostawić półki na miejscu. Zmniejszy to zagrożenie dla dzieci. Łatwopalna pianka musi zostać utylizowana przez fachowców.

